



NUOVE SERRATURE DI SICUREZZA  
AD INGRANAGGI

---

НОВЫЕ ВРЕЗНЫЕ ЗАМКИ  
С ЗУБЧАТОЙ ПЕРЕДАЧЕЙ



CASSA STRETTA 15 mm

---

УЗКИЙ КОРПУС 15 мм



### CASSA STRETTA 15 mm

Ideale per tutti i profili a taglio termico e camera europea

Riduce al minimo i fori sul profilo per l'installazione della serratura

Cassa chiusa per evitare che trucioli di lavorazione entrino nei meccanismi interni

### УЗКИЙ КОРПУС 15 мм

Идеально подходит для профилей с европазом

Для установки в профиле требуется вырезать установочное отверстие меньшего размера

Более герметичный корпус защищает механизм замка от попадания внутрь металлических стружек

### INGRANAGGI RINFORZATI

Nuovi ingranaggi maggiorati in acciaio inox

Sistema ad ingranaggi BREVETTATO che minimizza lo sforzo sulla chiave per azionare la serratura

### УСИЛЕННЫЕ ШЕСТЕРЕНКИ

Новые усиленные шестеренки из нержавеющей стали

ПАТЕНТОВАННАЯ зубчатая передача значительно уменьшает усилие, необходимое для запираия двери



### SCROCCO SILENZIOSO

Il nuovo scrocco con inserti in nylon garantisce una chiusura silenziosa della porta e riduce l'usura della contropiastra

### БЕСШУМНАЯ ЗАЩЕЛКА

Новая косая защелка с нейлоновыми вставками гарантирует бесшумную работу двери и уменьшает износ ответной планки





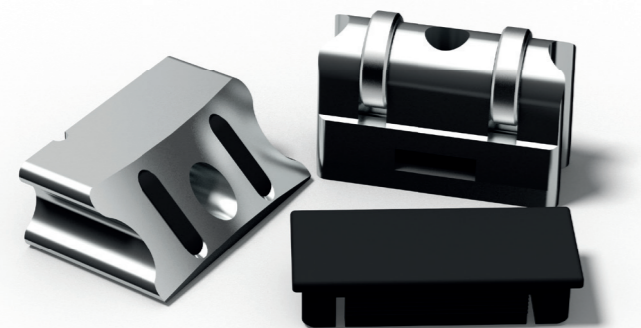

## FACILE DA TRASFORMARE

3 versioni in una sola serratura, scrocco e rullo regolabili ed intercambiabili con il tappo per la versione solo catenaccio, universali ed applicabili a tutte le serrature di sicurezza per montanti Omec

## УНИВЕРСАЛЬНОСТЬ

3 версии замка в одном, регулируемая косая защелка либо ролик либо заглушка (для замков только с ригелем) полностью взаимозаменяемы во всех замках

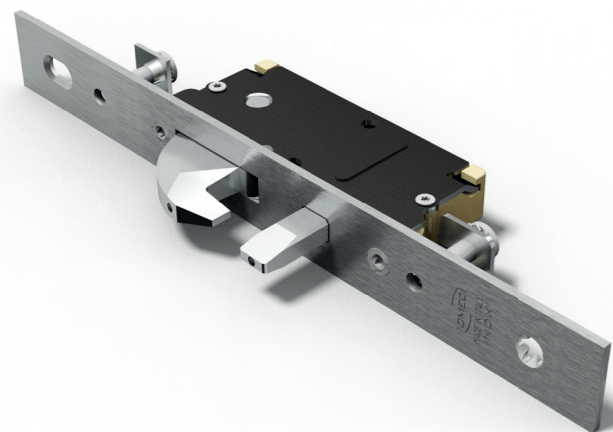

## PROTEZIONE AGGIUNTIVA

Chiusure supplementari con catenacci avanzanti e nuova versione con deviatore a gancio e pistone per una maggiore sicurezza nella chiusura alto e basso  
Gancio e pistone rinforzati con spina in acciaio antitaglio

## ДОПОЛНИТЕЛЬНАЯ ЗАЩИТА

Дополнительные точки запирания с выдвижными ригелями а также новая версия с крюкообразным ригелем и штифтом обеспечивают дополнительную безопасность  
Крюк и штифт имеют защиту от перепиливания

## TOP DEI MATERIALI

Frontali, rinvii aste, componenti e molle interne: tutto in ACCIAIO INOX per una maggiore resistenza alla corrosione (testata 240 h) e per una funzionalità ed estetica invariata nel tempo

Scatole e coperchi delle casse sigillate in acciaio zincato e plastificato

Scrocco e catenacci in lega speciale nichelata

## ЛУЧШИЕ МАТЕРИАЛЫ

Новые усиленные шестерни из нержавеющей стали  
Ответные планки, дополнительные точки запирания, внутренние детали и пружины - все изготовлены из НЕРЖАВЕЮЩЕЙ СТАЛИ

для максимальной коррозионной стойкости (протестировано 240 часов), эстетических качеств и долговечности

Корпуса замков - из оцинкованной стали и покрыты пластиком

Ригели и косые защелки - из специального сплава с никелированием





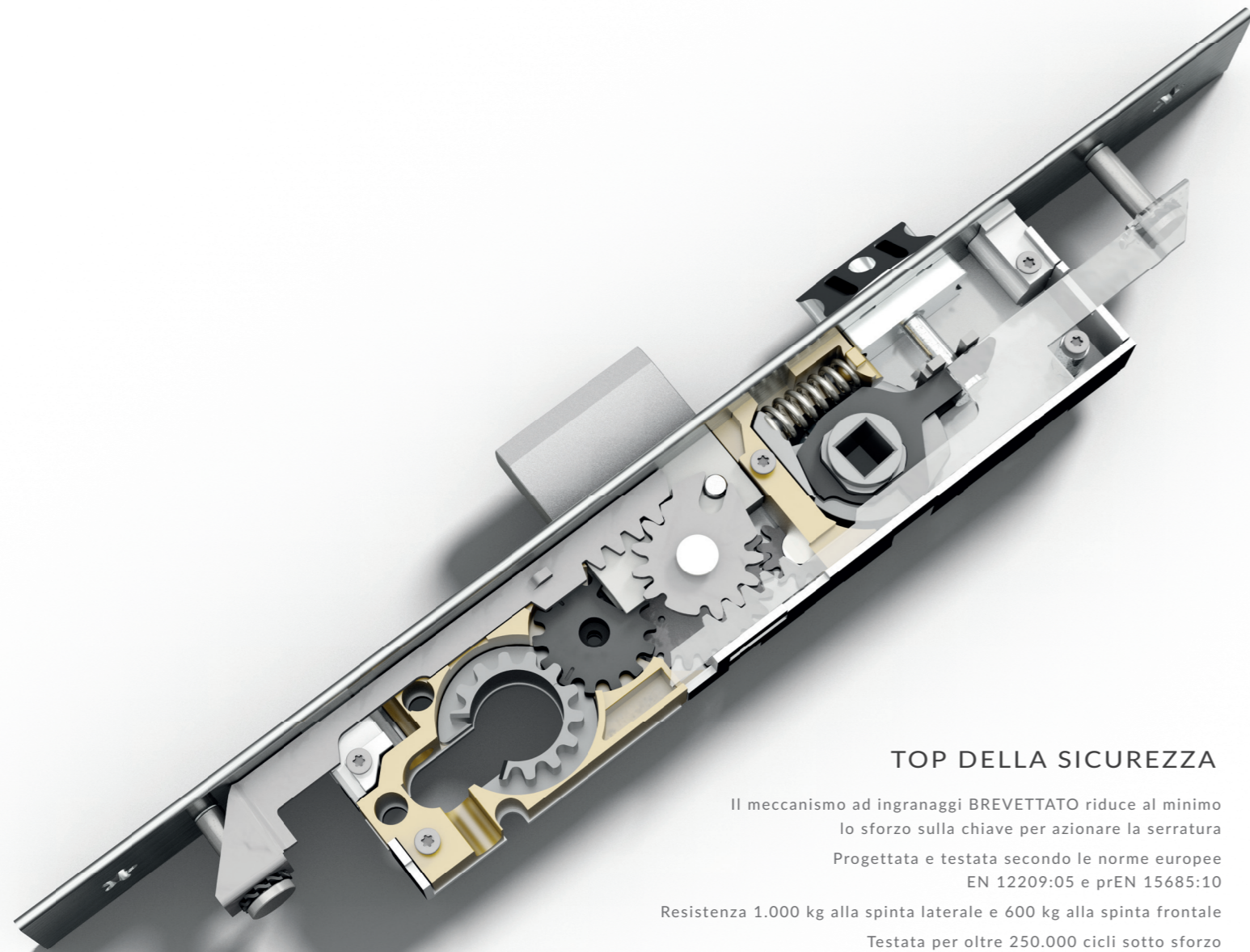

## TOP DELLA SICUREZZA

Il meccanismo ad ingranaggi BREVETTATO riduce al minimo lo sforzo sulla chiave per azionare la serratura  
Progettata e testata secondo le norme europee  
EN 12209:05 e prEN 15685:10

Resistenza 1.000 kg alla spinta laterale e 600 kg alla spinta frontale  
Testata per oltre 250.000 cicli sotto sforzo

## МАКСИМАЛЬНАЯ БЕЗОПАСНОСТЬ

ПАТЕНТОВАННЫЙ шестеренчатый механизм уменьшает усилие, с которым нужно поворачивать ключ для заперения замка  
Разработан и протестирован в соответствии с Европейскими стандартами EN 12209:05 и prEN 15685:10

Устойчивость к боковому усилию 1.000 кг и к фронтальному усилию 600 кг  
Испытано на 250.000 циклов открывания-закрывания под нагрузкой

## CHIUSURE SUPPLEMENTARI

Compatibile con i kit di chiusure supplementari Omec per soddisfare ogni esigenza di chiusura con aste e deviatori, fino a 5 punti di chiusura su porte di qualsiasi altezza

## ДОПОЛНИТЕЛЬНЫЕ ТОЧКИ ЗАПИРАНИЯ

Вместе с замками можно использовать различные дополнительные запоры Omec с тягами и ригелями, вплоть до 5 точек запираения для самых высоких дверей



cod. 0674  
aggancio aste esterne  
переходник на тягу



cod. 0675  
aggancio aste esterne per profili C.E.  
переходник на тягу для профилей с европаз ом



cod. 0676  
aggancio aste esterne per profili R  
переходник на тягу для профилей с R-пазом



serratura serie 1610S - 1630S  
замок серии 1610S - 1630S

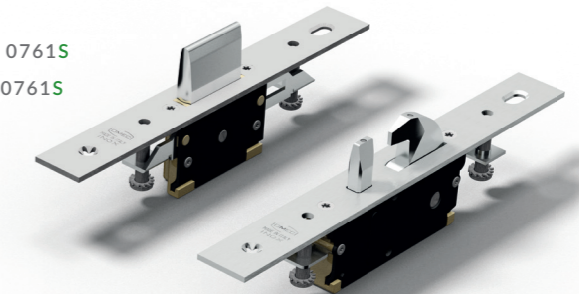

deviatori serie 0761S  
ригели серии 0761S



deviatori serie 0766S  
ригели серии 0766S



cod. 0670  
aste interne  
внутренние тяги

SERIE 1700S - 1720S

## LA MULTIPUNTO CON CATENACCI AVANZANTI МНОГЗАПОРНЫЕ ЗАМКИ С ВЫДВИЖНЫМИ РИГЕЛЯМИ

### CHIUSURA ERMETICA

I catenacci avanzanti con spessore 8 mm sono smussati per entrare perfettamente nelle contropiastre e garantire la chiusura ermetica della porta: la soluzione ideale anche nei casi di porte soggette ad elevata distorsione termica

### ГЕРМЕТИЧНОЕ ЗАПИРАНИЕ

Выдвижные ригели толщиной 8 мм со специальной фаской для уменьшения трения идеально входят в ответные планки и обеспечивают герметичное запирание по всей высоте двери

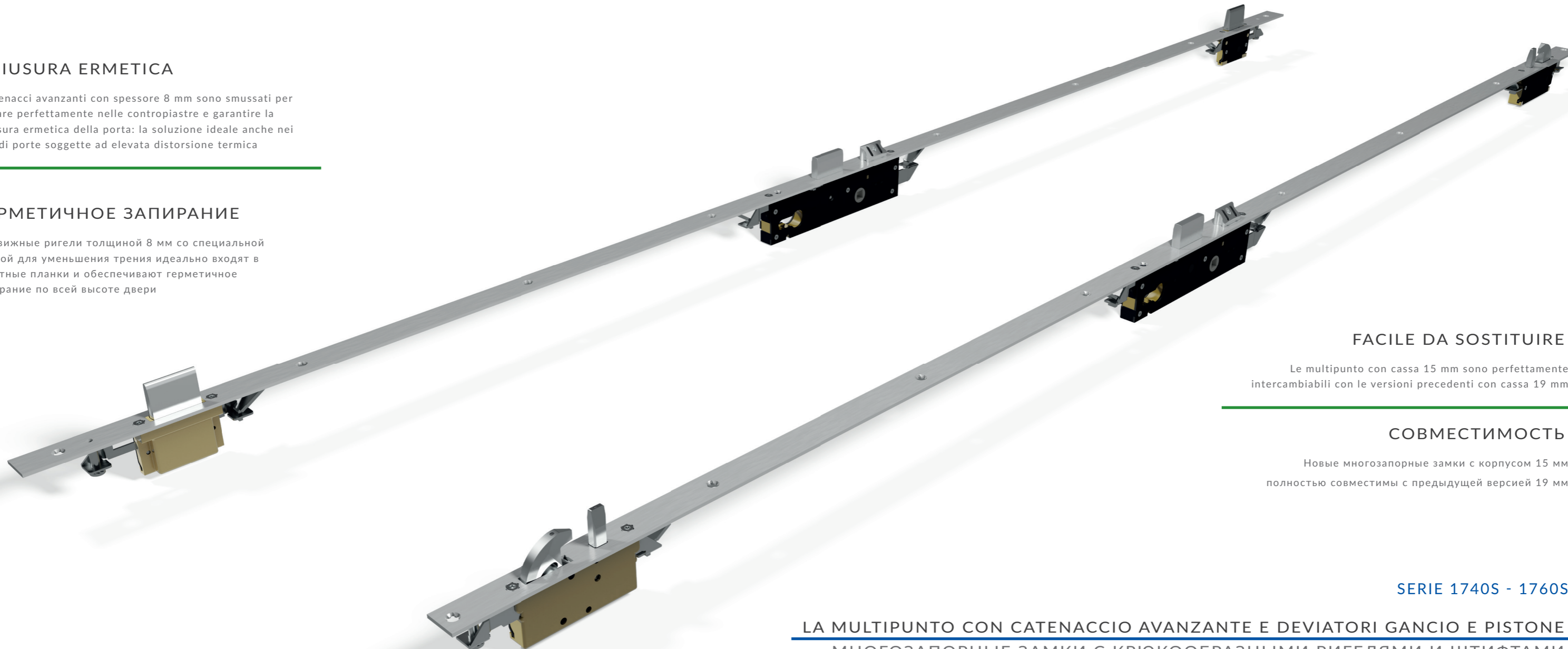

### FACILE DA SOSTITUIRE

Le multipunto con cassa 15 mm sono perfettamente intercambiabili con le versioni precedenti con cassa 19 mm

### СОВМЕСТИМОСТЬ



Новые многозапорные замки с корпусом 15 мм полностью совместимы с предыдущей версией 19 мм

SERIE 1740S - 1760S

## LA MULTIPUNTO CON CATENACCIO AVANZANTE E DEVIATORI GANCIO E PISTONE МНОГЗАПОРНЫЕ ЗАМКИ С КРЮКООБРАЗНЫМИ РИГЕЛЯМИ И ШТИФТАМИ

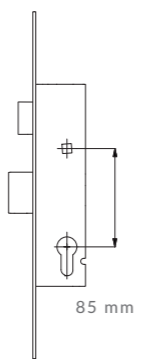
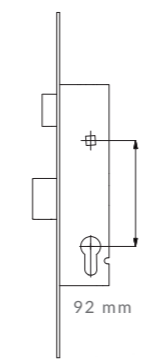

## LA SERRATURA DI SICUREZZA AD INGRANAGGI ВРЕЗНЫЕ ЗАМКИ С ЗУБЧАТОЙ ПЕРЕДАЧЕЙ

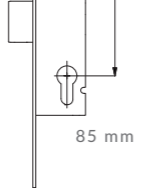
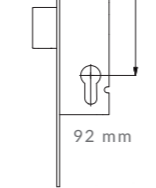
SERIE	PUNTI DI CHIUSURA	VERSIONI INTERCAMBIABILI	INTERASSE MANIGLIA CILINDRO	ENTRATA	FRONTALE	
СЕРИЯ	ТОЧКИ ЗАПИРАНИЯ	ВЗАИМОЗАМЕНЯЕМЫЕ ВАРИАНТЫ	МЕЖОСЕВОЕ РАССТОЯНИЕ ОТ РУЧКИ ДО ЦИЛИНДРА	ДОРНМАС	ЛИЦЕВАЯ ПЛАНКА	
1600S - 1620S 1605S - 1625S 1601S - 1621S	1	 Catenaccio e scrocco Ригель и косая защелка	SERIE 1600S - 1610S 	SERIE 1620S - 1630S 	25 mm 30 mm 35 mm 40 mm	16 mm 22 mm 25 mm
1610S - 1630S 1615S - 1635S 1611S - 1631S	3/5	 Catenaccio e rullo Ригель и рол ик   Solo catenaccio Только ригель			85 mm 92 mm	

## ACCESSORI DEDICATI СОВМЕСТИМЫЕ АКСЕССУАРЫ





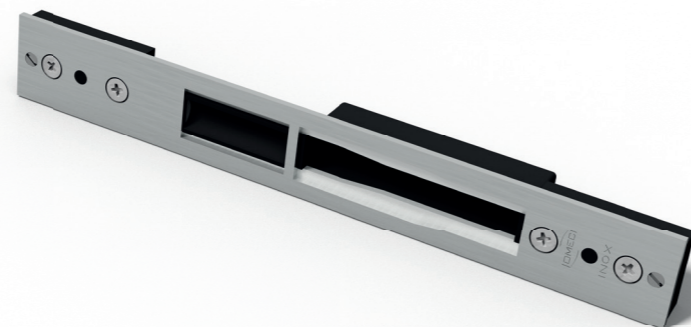





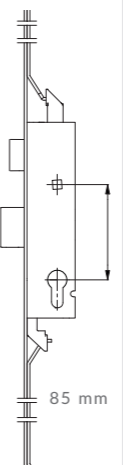
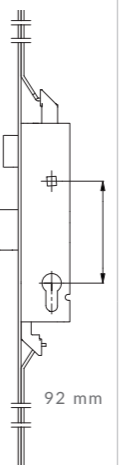

Cilindri sagomati a profilo europeo serie 120 - 2120 - 2320  
Евроцилиндры серий 120 - 2120 - 2320

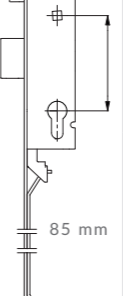
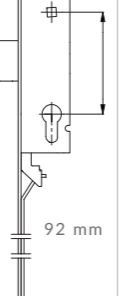

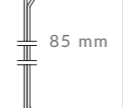
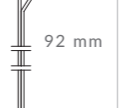
Contropiastre e incontri elettrici regolabili in acciaio inox serie 0\*\*44X - 0\*\*46X - 0\*\*49X

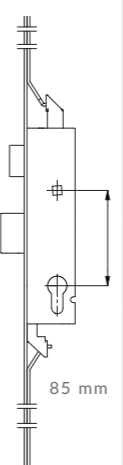
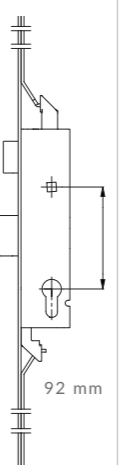
Регулируемые ответные планки из нержавеющей стали и электрические ответные планки серий 0\*\*44X - 0\*\*46X - 0\*\*49X

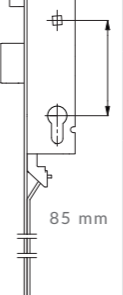
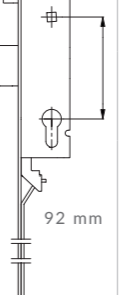
## LA SERRATURA MULTIPUNTO AD INGRANAGGI МНОГОЗАПОРНЫЕ ЗАМКИ С ЗУБЧАТОЙ ПЕРЕДАЧЕЙ

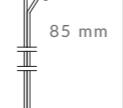
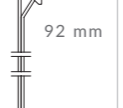
SERIE	VERSIONI INTERCAMBIABILI	INTERASSE MANIGLIA CILINDRO	ENTRATA	FRONTALE	INTERASSI FRONTALE	INTERASSI FRONTALE
СЕРИЯ	ВЗАИМОЗАМЕНЯЕМЫЕ ВАРИАНТЫ	МЕЖОСЕВОЕ РАССТОЯНИЕ ОТ РУЧКИ ДО ЦИЛИНДРА	ДОРНМАС	ЛИЦЕВАЯ ПЛАНКА	РАЗМЕРЫ ПО ВЕРТИКАЛИ	РАЗМЕРЫ ПО ВЕРТИКАЛИ
1700S 1720S	 3 catenacci avanzanti e scrocco 3 выдвигаемых ригеля и косая защелка	SERIE 1700S 	SERIE 1720S 	25 mm 30 mm 35 mm 40 mm	L=1570 mm L=2300 mm	L=1570 mm L=2300 mm
1705S 1725S	 3 catenacci avanzanti e rullo 3 выдвигаемых ригеля и ролик			85 mm 92 mm	L=1570 mm L=2300 mm	L=1570 mm L=2300 mm
1701S 1721S	 3 catenacci avanzanti 3 выдвигаемых ригеля				L=1570 mm L=2300 mm	L=1570 mm L=2300 mm
1740S 1760S	 Catenaccio avanzante e scrocco - deviatori gancio e pistone Выдвижной ригель и защелка по центру, крюкообразный ригель со штифтом вверх и вниз	SERIE 1740S 	SERIE 1760S 	25 mm 30 mm 35 mm 40 mm	L=1570 mm L=2300 mm	L=1570 mm L=2300 mm
1745S 1765S	 Catenaccio avanzante e rullo - deviatori gancio e pistone Выдвижной ригель и ролик по центру, крюкообразный ригель со штифтом вверх и вниз			83 mm 83 mm	L=1570 mm L=2300 mm	L=1570 mm L=2300 mm
1741S 1761S	 Catenaccio avanzante - deviatori gancio e pistone Выдвижной ригель по центру, крюкообразный ригель со штифтом вверх и вниз				L=1570 mm L=2300 mm	L=1570 mm L=2300 mm

CON CATENACCI AVANZANTI  
С ВЫДВИЖНЫМИ РИГЕЛЯМИ

CON GANCIO E PISTONE  
С КРЮКООБРАЗНЫМ РИГЕЛЕМ



**OMECE**  
**SERRATURE S.p.A.**

Via Caselli, 22/24

25065 Lumezzane (BS)

Italy

 +39.030.871244

 +39.030.871179

 [info@omec.info](mailto:info@omec.info)

